

Radion™

LED OSVĚTLENÍ



Průvodce nastavením

Obsah balení	1
Instalace vašeho osvětlení Radion	2
Základní režim	4
ReefLink a osvětlení Radion	5
EcoSmart Live	6
Ovládání základního režimu	8
Převzetí ovládání EcoSmart Live	9
Řešení problémů	10
Kontrolky	14
Omezená záruka	15
Regulační informace	16

Zákaznická podpora

1-800-785-0338
support@ecotechmarine.com nebo
ecotechmarine.com/support



SYSTEM LED OSVĚTLENÍ RADION

Tři ovládací tlačítka, Zvýšit, Cyklovat a Snížit skutečně ulehčují použití osvětlení Radion.

i Více informací se dozvíte na stranách 4 a 8.

POUTKA PRO UCHYCENÍ

Poutka pro uchycení umožňují snadné a flexibilní uchycení osvětlení Radion, které bude nejlépe vyhovovat vašim potřebám. EcoTech Marine také poskytuje další řešení uchycení (prodávají se samostatně), které je možné zkombinovat do skupiny a snadno pověsit více světel Radion.

i Více informací se dozvíte na straně 2.

USB KABEL

V továrním nastavení bude osvětlení Radion fungovat pouze v základním režimu. Při připojení k PC nebo počítači Mac pomocí USB kabelu nebo pomocí rozhraní ReefLink a při následném přihlášení do systému EcoSmart Live může vaše osvětlení Radion používat jeden nebo více předem naprogramovaných režimů nebo si můžete vytvořit vlastní režim.

i Více informací se dozvíte na straně 5.

ZDROJ NAPÁJENÍ

Elegantní design zdroje napájení osvětlení Radion doplňuje krásu modelu osvětlení Radion, které jste si zakoupili.

i Více informací se dozvíte na straně 2.

Instalace osvětlení Radion™

1. UCHYČENÍ NAPÁJENÍ (VOLITELNÉ)

XR15/XR30: Napájení umístěte tam, kde nebude vystaveno vodě ani vlhkosti.

Pouze XR30: Napájení uchyťte pomocí otvorů k uchycení.
(Nářadí pro uchycení napájení není součástí)

- ⚠ **Umístěte napájení tam, kde se nenamočí. Nezapomeňte na „odkapávací smyčku“ - smyčku uvázaného kabelu visící pod úrovní elektrické zásuvky.**
- Pokud nějaká voda poteče po kabelu z nádrže, tímto způsobem odkape na podlahu místo toho, aby se dostala do zásuvky.**

2. POVĚŠENÍ OSVĚTLENÍ RADION

Čím výše umístíte vaše osvětlení Radion nad vodu, tím větší rozptyl světla získáte, tím nižší bude intenzita osvětlení. Širší a/nebo hlubší nádrže mohou vyžadovat pověšení více osvětlení Radion, aby poskytovala dostatečné pokrytí světlem. Chcete-li pověsit vaše osvětlení Radion:



1. Připevněte čtyři šrouby k poutkům (součástí) do rohových bodů uchycení osvětlení Radion.
2. Připevněte drát k pověšení (není součástí) k poutkům.
3. Drát zajistěte do stropu nebo do jiného úchytu.

- ⚠ **Použijte 18kový nerezový drát s pracovním zatížením 11,3 kg.**

- i EcoTech Marine také prodává další nástroje na uchycení. Více informací s možností nákupu najdete na ecotechmarine.com/parts-store.**

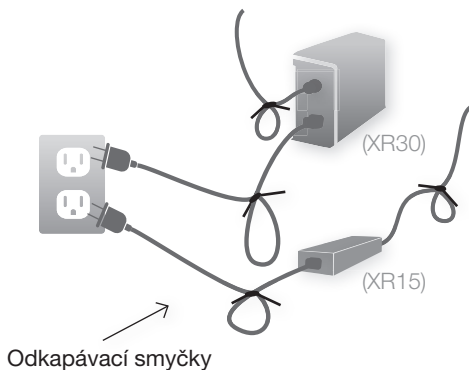

Odkapávací smyčky

3. ODHADOVÁNÍ POKRYTÍ SVĚTLEM

Individuální požadavky na osvětlení se budou lišit v závislosti na obyvatelích akvária. Zde je průvodce, který vám pomůže začít:

VÝŠKA OSVĚTLENÍ RADION NAD VODNÍ HLADINOU		POKRYTÍ SVĚTLEM	
XR15	XR30	XR15	XR30
8" (20.3 cm)	9" (22.9 cm)	24" (61 cm)	24"-30" (61 cm-76 cm)
11" (27.9 cm)	11" (27.9 cm)	24"-30" (61 cm-76 cm)	30"-33" (76 cm-84 cm)
13" (33 cm)	13" (33 cm)	30"-33" (76 cm-84 cm)	33"-36" (84 cm-91 cm)

*Užitečné pokrytí bude záviset na velikosti akvária a nastavení.
*Rozptyl světla XR30 v závislosti na přiložené standardní optice TIR - další rozptyl je možné získat pomocí širokoúhlého příslušenství.
*XR15w Pro se dodává s nainstalovanou širokoúhlou optikou TIP a volitelnou standardní optikou TIR jako součást balení.

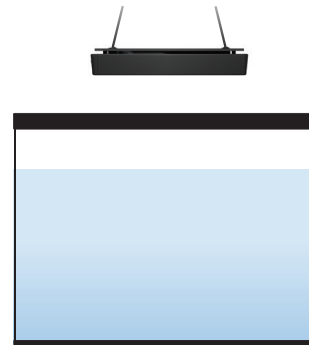

XR15
20,3 cm nebo
výše nad vodou

XR30
22,9 cm nebo
výše nad vodou

Akvária pro SPS

Jako obecné pravidlo můžeme říci, že XR30 poskytuje pokrytí 76 x 76 cm do hloubky 91 cm, když jej pověsíte 22,9 cm nad hladinu vody. Hlubší nebo širší akvárium může vyžadovat další osvětlení Radion nebo širokoúhlé příslušenství. Jedno XR15 poskytuje přiměřené pokrytí až pro 61 x 61 cm.

LPS nebo akvária pouze s rybami

Může vyžadovat méně světla než nádrže SPS.

Další pokyny

- i Pokud se budete po zavěšení obtížně dostávat k portu USB na vašem osvětlení Radion, uvažujte nad tím, že byste ponechali kabel USB přístupný a zapojený do světla.**

- ⚠ **Ujistěte se, že osvětlení Radion je pevně upevněno a nespadne nebo se nenamočí.**

Umístění osvětlení Radion XR30 méně než 22,9 cm nebo XR15 méně než 20,3 cm nad vodu může jednotku vystavit nadměrné vlhkosti a kontaktu s vodou. Na poškození vodou se nevztahuje záruka.

Osvětlení Radion má interní ventilátor, který rozvádí teplo. Pro optimální výkon neprovazujte osvětlení Radion v úplně uzavřeném krytu.

Základní režim

Vaše osvětlení Radion v továrním nastavení funguje jen v základním režimu. V základním režimu osvětlení Radion zůstane, pokud jej ručně nevypnete.

Aktuální nastavení se zachovávají i po vypnutí.

i Ujistěte se, že v základním režimu použijete výstupní časovač (není součástí) pro plánování, aby se světlo rozsvítilo a zhaslo v pravý čas.

i Vysvětlení ovládacích prvků EcoSmart Live naleznete na straně 8.

OVLÁDÁNÍ OSVĚTLENÍ RADION



ZVÝŠIT

Zvýšit
intenzitu
osvětlení

CYKLOVAT

Cyklovat
barvu
a teplotu

SNÍŽIT

Snížit
intenzitu
osvětlení

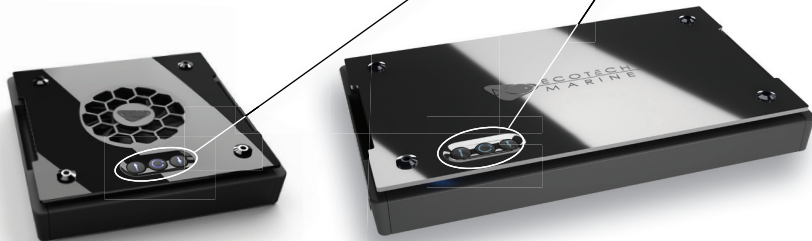

Nastavení osvětlení Radion s rozhraním ReefLink*

1. Pokud již máte účet k rozhraní ReefLink a EcoSmart, jen zapněte osvětlení Radion a pomocí stránky EcoSmart Live přidejte nové světlo.

2. Pokud jste právě pořídili rozhraní ReefLink a osvětlení Radion, nastavte nejprve účet pro ReefLink. Po dokončení nastavení rozhraní ReefLink, spusťte průvodce nastavením nového akvária do EcoSmart Live a nastavte nová světla Settings (Nastavení) > Aquarium Setup (Nastavení akvária).



i Pokud nemáte rozhraní ReefLink, pokračujte v nastavení EcoSmart Live pomocí USB kabelu na straně 6.

i Více informací ohledně provozu vašeho rozhraní ReefLink naleznete v rychlém průvodci k ReefLink v části podpory naší webové stránky.

*XR15FW (sladkovodní) jednotky vyžadují volitelný rádiový modul pro připojení k rozhraní ReefLink. Rádiové moduly jsou k dispozici na www.ecotechmarine.com

EcoSmart Live™ bez rozhraní ReefLink

EcoSmart Live je konfigurační platforma firmy EcoTech Marine, která vám umožňuje konfigurovat osvětlení Radion přímo přes webový prohlížeč na PC nebo počítači Mac.

! Abyste měli jistotu, že vaše osvětlení Radion nastavíte správně, řiďte se těmito kroky v předepsaném pořadí!





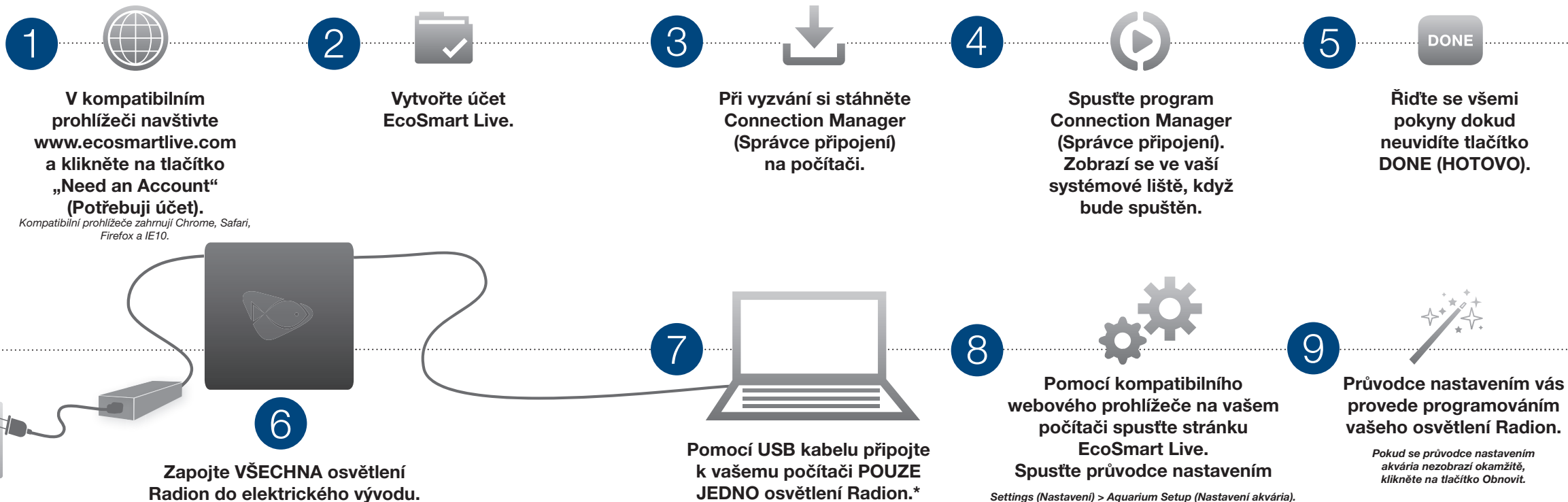

Používáte-li více osvětlení Radion, konfiguruje VŠECHNA vaše osvětlení Radion jako skupinu ve stejnou dobu.

Sladkovodní jednotky XR15 mohou vyžadovat samostatné programování.



i Správce připojení vyžaduje poslední verzi JavaScriptu. Pokud obdržíte chybu po pokusu o spuštění Správce připojení, stáhněte si a nainstalujte nejnovější verzi programu JavaScript.

OVLÁDÁNÍ ZÁKLADNÍHO REŽIMU

Výsledky	Tlačítka	Akce
ZAPNOUT nebo VYPNOUT osvětlení Radion		STISKNĚTE všechna tři tlačítka.
Cyklujte všemi různými předem nastavenými barevnými profily osvětlení Radion		STISKNĚTE tlačítko „Cycle“.
Zvýší intenzitu světla o 1 %		STISKNĚTE tlačítko „Raise“.
Sníží intenzitu světla o 1 %		STISKNĚTE tlačítko „Lower“.
Rychle zvýší intenzitu světla		DRŽTE tlačítko „Raise“.
Rychle sníží intenzitu světla		DRŽTE tlačítko „Lower“.
Režim krmení Spustí režim krmení pro jakákoliv čerpadla VorTech s povolenou funkcí bezdrátové komunikace v dosahu. Nebude ovlivněn světelný výkon.		DRŽTE tlačítka „Raise“ a „Lower“.

PŘEVZETÍ OVLÁDÁNÍ ECOSMART LIVE

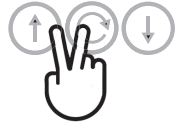
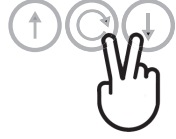
Výsledky	Tlačítka	Akce
Vypnutí napájení na jeden den Jakmile byla světla naprogramována, tímto zahájíte vypnutí na jeden den. Je to kvůli tomu, aby se nově přidané ryby mohly aklimatizovat. Osvětlení Radion se znovu zapne, když začne cyklus dalšího dne.		DRŽTE tlačítka „Raise“, „Cycle“ a „Lower“.
Převzetí - Den Když budete v nočním režimu, tato kombinace tlačítek přepne na denní režim. Vaše osvětlení Radion zůstane v denním režimu, dokud čas převzetí ovládání nevyprší nebo dokud nestisknete znovu tuto kombinaci tlačítek a nevrátíte se do nočního režimu.		DRŽTE tlačítka „Cycle“ a „Raise“.
Převzetí - Noc Když budete v denním režimu, tato kombinace tlačítek přepne na noční režim. Vaše osvětlení Radion zůstane v nočním režimu, dokud čas převzetí ovládání nevyprší nebo dokud nestisknete znovu tuto kombinaci tlačítek a nevrátíte se do denního režimu.		DRŽTE tlačítka „Cycle“ a „Lower“.

i Když budete v režimu převzetí ovládání, programování EcoSmart Live je odstaveno do pohotovostního režimu. Ovládací tlačítka budou fungovat jako by osvětlení bylo v základním režimu. Po uplynutí období převzetí ovládání, osvětlení Radion se vrátí do režimu EcoSmart Live.

Řešení problémů

Zde jsou některé běžné situace problémů a jejich nejčastější řešení.

Pokud máte problém, který nedokážete vyřešit, kontaktujte zákaznickou službu EcoTech Marine.

Online: ecotechmarine.com/support

Telefon: 1-800-785-0338

! **VŽDY odpojte osvětlení Radion od vašeho počítače DŘÍVE než vypnete nebo zapnete osvětlení Radion.**

Problém

Světla se nezapnou.

Řešení

- Zkontrolujte všechna spojení kabelů u napájení.
- Zkontrolujte, že osvětlení Radion je připojeno ke zdroji el. energie.
- Zkontrolujte, že elektrický vývod funguje jak má.

Pokud se problém nevyřeší, vypněte osvětlení Radion a znovu jej zapněte s připojeným USB kabelem.

i **Pokud bylo osvětlení Radion před tím naprogramováno, proveďte factory reset (tovární nastavení).**

Tlačítka osvětlení Radion nereagují NEBO se spouští bez vstupu.

- Zkontrolujte, že žádné objekty (*kovové nebo jiné*) nejsou v blízkosti tlačítek Radion.
- Pokud inference trvá i nadále, možná se u vás vyskytuje externí rádiová interference. Tomu to problému se můžete vyhnout tím, že vypnete tlačítka osvětlení Radion. Chcete-li vypnout tlačítka osvětlení Radion, klikněte pravým tlačítkem na ikonu Connection Manager (Správce připojení) v systémové liště a zakažte tlačítka pro jedno ze zařízení Radion.

Problém

Osvětlení Radion se nepřipojí v Connection Manager (Správce připojení).

Řešení

- Zkontrolujte, že USB kabel je bezpečně zapojený do osvětlení Radion a do počítače.
- Zkontrolujte, že je pomocí kabelu USB připojeno pouze jedno osvětlení Radion.
- Restartujte počítač.

Pokud tyto možnosti problém nevyřeší, proveďte následující:

1. Odpojte připojené osvětlení Radion NEJPRVE od počítače a POTOM od napájení.
2. Znovu připojte osvětlení Radion k napájení.
3. Poté znovu připojte osvětlení Radion k počítači pomocí USB kabelu.
4. Otevřete Connection Manager (Správce připojení) a připojte se znovu.

Connection Manager (Správce připojení) přestal odpovídat.

1. Odpojte připojené osvětlení Radion NEJPRVE od počítače a POTOM od napájení.
2. Restartujte počítač a restartujte Connection Manager (Správce připojení).

i **Pokud tento postup nepomůže, restartujte Connection Manager (Správce připojení) a znovu připojte osvětlení Radion.**

EcoSmart Live nemůže najít má osvětlení Radion.

1. Odpojte osvětlení Radion, které nelze najít, NEJPRVE od počítače a POTOM od napájení.
2. Znovu připojte osvětlení Radion k napájení.
3. Poté znovu připojte osvětlení Radion, které nelze najít, k počítači pomocí USB kabelu.
4. Klikněte pravým tlačítkem na Connection Manager (Správce připojení) a vyberte Factory Reset (tovární nastavení).
5. Opakujte proceduru pro nastavení.

Řešení problémů

Problém

Nelze se připojit nebo nefunguje dle očekávání s EcoSmart Live.

Řešení

- Zkontrolujte, že vaše internetové připojení je funkční.
 - Zkontrolujte, že jste použili správné uživatelské jméno a heslo pro EcoSmart Live.
 - Zkontrolujte, že používáte kompatibilní webový prohlížeč - Google Chrome nebo Safari.
 - Obnovte webovou stránku prohlížeče.
 - Zkontrolujte, že máte spuštěnou nejnovější verzi JavaScript, vaši verzi můžete aktualizovat z ovládacího panelu.
 - Zkontrolujte, že osvětlení Radion je připojeno k Connection Manager (Správce připojení).
1. Pokud používáte kabel USB a Connection Manager (Správce připojení) zkontrolujte, že aplikace Connection Manager (Správce připojení) je otevřená a spuštěná v systémové oblasti.
 2. Pokud se připojujete pomocí Connection Manager (Správce připojení) nebo ReefLink, zkontrolujte, že vaše ochrany firewall nebo antivirové programy neblokují připojení.
 3. Pokud používáte ReefLink tak také zkontrolujte, že se nepokoušíte připojit pomocí USB a Connection Manager (Správce připojení) pomocí k vašemu PC.

Připojená čerpadla VorTech nepřejdou do Nočního režimu, když osvětlení Radion přejde do nočního režimu.

- Ujistěte se, že je zapnutá funkce EcoSmart Participation v nástroji EcoSmart Live v nabídce Nastavení.

Problém

Při nízké intenzitě je osvětlení LED nerovnoměrné.

Řešení

1. V nástroji EcoSmart Live vyberte vaše světlo.
2. Poté rozklikněte ikonu klíče, vyberte možnost Calibrate (kalibrovat) a řiďte se pokyny na obrazovce.

Úplné osvětlení a Reset účtu.

1. Všechna osvětlení Radion odpojte od USB a vypněte minimálně po dobu 40 sekund.
2. Připojte se ke službě EcoSmart Live pomocí prohlížečů Google Chrome nebo Safari.
3. Vyberte tlačítko „Schedule Options (Možnosti rozvrhu)“ a poté možnost „Export Schedule (Export rozvrhu)“.
4. Vyberte „Settings (Nastavení)“ a poté „New Profile (Nový profil)“ a „Yes (Ano)“.
5. Odhlaste se od EcoSmart Live.
6. Připojte se pomocí USB k jednomu osvětlení Radion.
7. Klikněte pravým tlačítkem na ikonu Správce připojení a vyberte „USB Radion“, poté vyberte „Factory Reset (Reset na tovární nastavení)“ a klikněte na „Yes (Ano)“.
8. Kroky 6-7 opakujte pro každé světlo.
9. Připojte se k EcoSmart Live a naprogramujte svá světla pomocí Nastavení akvária.
10. Znovu importujte vaše rozvrh pomocí tlačítka „Schedule Options (Možnosti rozvrhu)“.
11. Nakonec vyberte tlačítko „Program All (Programovat vše)“ a uložte všechny změny.



Pomocí této procedury budete schopni uložit vaše aktuální rozvrhy programu, které je možné opětovně importovat, ale všechna ostatní nastavení účtu osvětlení je možné resetovat na tovární nastavení.

Kontrolky

Kontrolka LED	Význam	Náprava
Blikání bíle	Osvětlení Radion je napájené pouze pomocí USB.	<ul style="list-style-type: none">• Odpojte připojené osvětlení Radion od počítače.• Připojte osvětlení Radion k napájení.• Poté znovu připojte osvětlení Radion k počítači pomocí kabelu USB.
Červená a bílá	Aktualizace firmwaru probíhá, nebo není nainstalován žádný firmware.	<ul style="list-style-type: none">• Počkejte, až se dokončí aktualizace firmwaru.• Znovu nainstalujte firmware pomocí možnosti upgradu pomocí rozhraní USB.• Klikněte pravým tlačítkem na Správce připojení a vyberte volbu USB Device > Firmware Upgrade (USB zařízení > Upgradovat Firmware)..
Červená a žlutá	Varování před přehřátí osvětlení Radion.	<ul style="list-style-type: none">• Zkontrolujte, že osvětlení Radion má dostatečnou mezeru a proud vzduchu.• Pokud ne, přemístěte osvětlení Radion na lepší místo.
Červená a zelená	Chyba přehřátí pohonu.	<ul style="list-style-type: none">• Pokud problém přetrvává, kontaktuje zákaznickou podporu EcoTech Marine.
Jakékoliv jiné barevné kombinace	Hardwarové problémy.	<ul style="list-style-type: none">• Kontaktuje zákaznickou podporu EcoTech Marine.

1-800-785-0338 kl. 2

ecotechmarine.com/support

KOMUNITA ECOTECH MARINE

Komunita EcoTech Marine je další nástroj pro uživatele, jak mohou klást dotazy, řešit problémy a dozvědět se více o výrobcích EcoTech. Další informace o vašem osvětlení Radion se dozvíte na adrese

community.ecotechmarine.com.

Omezená záruka

DŮLEŽITÉ UPOZORNĚNÍ: Před nákupem, instalací nebo používáním výrobku si přečtěte celou tuto Omezenou záruku. Nákupem, instalací nebo používáním tohoto výrobku uznáváte, že tato Omezená záruka je součástí prodejních podmínek.

ZAHRNUTÉ VÝROBKÝ Omezená záruka se vztahuje na následující úchyty Radion (dále označované jako „zahrnuté výrobky“). EcoTech Marine vydává tyto výslovně omezené záruky pro Zahrnuté výrobky zakoupené v České republice, s výhradou podmínek a omezení uvedených níže. Tyto omezené záruky jsou výhradní záruky pro Zahrnuté výrobky. EcoTech Marine odmítá veškeré záruky, výslovně nebo předpokládané, k dalším výrobkům.

OMEZENÉ ZÁRUKY. Zaručuje se, že Radion bude bez vad materiálu a zpracování při běžném používání po dobu jednoho (1) roku od data původní koupě. Zaručuje se, že sady LED žárovek budou bez vad materiálu a zpracování při běžném používání po dobu jednoho (2) roku od data původní koupě. Tato Omezená záruka se prodlužuje na původního kupujícího Zahrnutých výrobků (dále jen „Kupující“). EcoTech Marine odmítá všechny záruky, výslovně nebo předpokládané vůči dalším kupujícím nebo uživatelům. V případě, že Kupující uvědomí EcoTech Marine, dle požadavků níže, ohledně vad materiálu nebo zpracování, EcoTech Marine musí na základě své vlastní volby: (1) opravit nebo vyměnit vadné výrobky, nebo (2) vrátit původní kupní cenu. Náhradní výrobky nemusí přesně odpovídat nahrazovaným výrobkům. EcoTech Marine nenese odpovědnost za škodu na jakémkoliv akváriu, akvarijních životních formách či jiných osobních předmětech v důsledku nesprávného použití Zahrnutých výrobků.

NEDODRŽENÍ INSTALAČNÍCH A PROVOZNÍCH POKYNŮ ČINÍ VŠECHNY ZÁRUKY NEPLATNÉ, POKUD KUPUJÍCÍ NEPROKÁŽE, ŽE CHYBNÝ STAV NESOUVISÍ S TÍMTO NEDODRŽENÍM. Tato omezená záruka se nevztahuje na použití Zahrnutých výrobků za nestandardních podmínek, podmínek, které překračují výkonnostní parametry výrobků, jak je uvedeno na etiketě výrobku a také v návodu nebo pokynech týkajících se Zahrnutých výrobků, nebo za podmínek, které nejsou rozumně předvídat, nebo jsou mimo kontrolu firmy EcoTech Marine. Kupující přebírá veškerá rizika v takovém případě. Veškeré pokusy o opravu svépomocí tuto záruku činí neplatnou.

CO TATO OMEZENÁ ZÁRUKA NEPOKRÝVÁ. EcoTech Marine není zodpovědný a nepřebírá záruku za následující případy: 1) selhání nebo poškození produktu způsobené běžným opotřebením, vystavením nadměrnému teplu nebo vlhkosti, agresivním chemikáliím a látkám, nesprávná instalace, vady nebo stav stávající stavby, zneužití, úpravy a změny; a 2) drobné nedostatky, které nemají vliv na strukturální integritu nebo používání Zahrnutého výrobku.

VYLOUČENÍ PŘEDPOKLÁDANÝCH ZÁRUK Ani EcoTech Marine, ani jeho autorizovaní prodejci, nepřijímají jakékoliv jiné záruky, výslovně nebo předpokládané, včetně všech předpokládaných záruk obchodovatelnosti nebo vhodnosti pro určitý účel. V případě, že je toto vyloučení odpovědnosti považováno za omezené nebo neúčinné, jsou podmínky a omezení případných předpokládaných záruk stejné jako výslovně omezené záruky obsažené v tomto dokumentu.

OMEZENÍ ODPOVĚDNOSTI VEŠKERÉ ZÁRUKY JSOU NEPLATNÉ, POKUD DOJDE K POŠKOZENÍ ZAHRNUTÝCH VÝROBKŮ, KTERÉ NEJSOU DŮSLEDKEM CHYBY MATERIÁLU NEBO ZPRACOVÁNÍ.

JEDINOU A VÝLUČNOU NÁPRAVOU PRO VŠECHNY NÁROKY, KTERÉ MŮŽETE VZNĚST NA ZÁKLADĚ NEBO V SOUVISLOSTI S POUŽITÍM TOHOTO VÝROBKU, AŽ UŽ USKUTEČNĚNÉHO NEBO TRPĚNÉHO VÁMI NEBO JINOU OSOUBO NEBO NA ZÁKLADĚ SMLUVY NEBO PORUŠENÍ, BUDE OPRAVA NEBO VÝMĚNA VÝROBKU. V ŽÁDNÉM PŘÍPADĚ ECOTECH MARINE NEBUDE VŮČI VÁM ANI JINÉ OSOBE ZA PŘÍMÉ, NEPŘÍMÉ, OBEČNÉ, ZVLÁŠTNÍ, NÁHODNÉ, ZPŮSOBNÉ NEBO EXEMPLÁRNÍ NEBO DALŠÍ ŠKODY VYPLYVÁJÍCÍ Z POUŽITÍ NEBO NESCHOPNOSTI POUŽÍVATELŮ ČETNĚ, BEZ OMEZENÍ ŠKODY ZE ZTRÁTY ZISKU, PŘERUŠENÍ PODNIKÁNÍ, ZTRÁTY INFORMACÍ NEBO JINÉ FINANČNÍ ZTRÁTY, POŠKOZENÍ VAŠEHO AKVÁRIA NEBO NEBO JAKÝCHKOLIV OBYVATEL AKVÁRIA, POŠKOZENÍ ROSTLIN NEBO ŽIVOČIŠŮ) NEBO Z JAKÉHOKOLIV PORUŠENÍ ZÁRUKY, I KDYŽ BYLA FIRMA ECOTECH MARINE UPOZORNĚNA NA MOŽNOST VZNIKU TAKOVÝCH ŠKOD. V ŽÁDNÉM PŘÍPADĚ NEPŘEKROČÍ ZODPOVĚDNOST SPOLEČNOSTI ECOTECH MARINE ČÁSTKU, KTEROU JSTE ZAPLATILI ZA VÝROBEK. POKUD NESOUHLASÍTE S TĚMITO PRAVIDLY A PODMÍNKAMI, NEPOUŽÍVEJTE ZAHRNUTÝ VÝROBEK.

UPOZORNĚNÍ NA NÁROK. Kupující okamžitě uvědomí EcoTech Marine o jakémkoliv nároku na základě této Omezené záruky. EcoTech Marine si vyhrazuje právo odmítnout jakýkoliv nárok ze strany Kupujícího po uplynutí více než jednoho (1) roku od vady nebo jakéhokoliv jiného základu krytého touto Omezenou zárukou, objeveného Kupujícím nebo, který měl být objeven Kupujícím.

PROCEDURA NÁROKU Pro získání služby záruky nebo technické podpory kontaktujte oddělení služeb zákazníkům EcoTech Marine na čísle (610) 954-8480. Obráďte pokyny o tom, jak výrobek vrátit k opravě nebo na výměnu. Chcete-li získat výhodu z této Omezené záruky, bude po vás požadováno poskytnutí dokladu o původním nákupu. Kupující bude zodpovědný za náklady na poštovné a pojištění při odeslání Zahrnutého výrobku firmě EcoTech Marine.

CELÁ SMLOUVA Omezená záruka a všechny podmínky a omezení zde obsažené tvoří celou smlouvu mezi EcoTech Marine a Kupujícím. Zakoupením, instalací nebo používáním Zahrnutého výrobku, Kupující nespolečně na žádné ústní výroky učiněné kýmkoliv, včetně autorizovaných prodejců, které se jakýmkoliv způsobem liší nebo jsou v protikladu k pravidlům a omezením této Omezené záruky. Zakoupením, instalací nebo používáním Zahrnutého výrobku, Kupující si je vědom, že autorizovaní prodejci nejsou zástupci EcoTech Marine a jakékoliv výroky nebo zastoupení provedená autorizovanými prodejci a jejich zaměstnanci nejsou vyjádřením EcoTech Marine.

Některé státy neumožňují vyjmutí nebo omezení náhodných nebo následných škod, tedy výše uvedené omezení se na vás nemusí vztahovat. Záruka společnosti EcoTech Marine se řídí právem Společenství Pensylvánie, kromě jeho konfliktů s právními principy a kromě ustanovení Konvence Spojených národů o Smlouvách o mezinárodním prodeji zboží. Tato záruka vám poskytuje konkrétní práva, přičemž vám mohou náležet i jiná práva, která se mohou v jednotlivých státech lišit. Pokud EcoTech Marine poskytuje libovolnou nápravu identifikovanou výše (tj. opravu, výměnu nebo vrácení původní kupní ceny), pak Kupující souhlasí, že toto omezení nápravy nebude zneplatňovat účel této Omezené záruky.



Regulační informace

- **NEDÍVEJTE** se přímo do světél LED bez ohledu na intenzitu.
- Tento produkt nese označení ochrany proti vniknutí IPX0 a nesmí být ponořen do vody.
- **Nebezpečí:** Jelikož při používání vybavení akvária dochází ke styku s vodou, je třeba postupovat s obzvláštní pozorností, protože voda je součástí použitého zařízení.
- **NEPOKOUŠEJTE SE** opravit zařízení svépomocí, zařízení vraťte výrobci do servisu nebo k likvidaci.
- **NEPONOŘUJTE** zařízení do vody. Pokud modul spadne do vody, **NEVYTAHUJTE** jej! Nejprve jej odpojte a teprve poté jej vytáhněte z vody. Pokud se elektrické díly zařízení namočí, okamžitě odpojte spotřebič (pouze vybavení, které není určeno k ponoření).
- Po instalaci zařízení pečlivě zkontrolujte. Zařízení nepřipojujte, jsou-li jeho součásti, které nemají přijít do styku s vodou, mokré.
- Osvětlení Radion **NENÍ VODOTĚSNÉ**, voda jej může trvale poškodit. Na takové poškození se **NEVZTAHUJE** záruka. Chraňte zařízení před politím, kapkami nebo jiným stykem s vodou.
- Neuvádějte do provozu žádný přístroj s poškozeným kabelem nebo zástrčkou. Totéž platí i pro přístroj, který je nefunkční, který spadl nebo který je jakýmkoli způsobem poškozený. Napájecí kabel tohoto zařízení nelze vyměnit. Pokud je kabel poškozený, zařízení musí být zlikvidováno. Kabel nikdy nestříhejte. **ZAŘÍZENÍ NEUPUSTĚTE Z VÝŠKY**. Osvětlení Radion je křehké, a v případě pádu na tvrdý povrch se může trvale poškodit. Na takové poškození se **NEVZTAHUJE** záruka.
- Stojan na akvárium a nádrž s vodou umístěte na jednu stranu nádoby uchycené ke zdi tak, abyste zabránili kapání vody na nádobu nebo zástrčku. Uživatel by měl **VŠECHNY** kabely, jejichž prostřednictvím je akvárium připojeno k zásuvce, uspořádat tak, aby tvořily „odkapávací smyčku“. “Smyčka pro odkapání” je součástí kabelu pod úrovní výstupu GFCI (nebo konektoru v případě použití prodlužovací šňůry), aby se zabránilo vztlínání vody po kabelu a přicházející do styku se zásuvkou. Dojde-li k vniknutí vody do zástrčky nebo zásuvky, příslušný kabel **NEODPOJUJTE**. Odpojte pojistku nebo jistič, který zajišťuje napájení zařízení, pak kabel odpojte a zkontrolujte přítomnost vody v zásuvce.
- Je-li jakékoli zařízení používáno dětmi nebo v místě, kde se děti zdržují, musí se tak dít pod pečlivým dohledem. Uchovávejte mimo dosah dětí.
- Přístroj vždy odpojte od síťové zásuvky, jestliže se nepoužívá, a rovněž před připevněním nebo odebráním součástí a před čištěním.
- Nikdy neodpojujte zástrčku tím, že ji ze zásuvky prudce vytrhnete. Zástrčku vždy odpojujte tak, že ji uchopíte a vytáhnete.
- Nepoužívejte zařízení k jinému účelu, než ke kterému je určeno. Používání doplňků, které nejsou doporučeny nebo prodávány výrobcem tohoto zařízení, může způsobit vznik nebezpečného stavu.
- Přístroj neinstalujte ani neuchovávejte v místech, kde by byl vystaven nepříznivým povětrnostním podmínkám nebo teplotám pod bodem mrazu.
- Před provozem zařízení se ujistěte, že je vždy bezpečně nainstalováno.
- Přečtěte si všechna důležitá upozornění na zařízení a řiďte se jimi.
- Je-li potřebný prodlužovací kabel, musí být použit kabel se správnými jmenovitými parametry. Kabel s nižším jmenovitým proudem nebo příkonem než jsou jmenovité hodnoty spotřebiče, se může přehřát. Kabel uspořádejte tak, že přes něj nikdo nepřepadne ani jej nevytrhne.
- Neprovazujte osvětlení Radion v uzavřeném prostoru, který neumožňuje dostatečný oběh vzduchu.
- Nepokoušejte se rozebrat nebo upravit pole žárovek LED nebo sestavení obvodů, protože se můžete poranit a porušit záruku.

Důležité informace o rádiovém modulu (pouze pro jednotky s rádiovým modulem):

Výrobek, který jste zakoupili, obsahuje rádiový modul EcoTech Marine, číslo dílu 10169. Tento modul poskytuje výrobku schopnost komunikovat bezdrátově s dalšími výrobky EcoTech Marine a také s určitými výrobky jiných výrobců, které byly navrženy v souladu se specifiky našeho rádiového modulu. Použití tohoto modulu ve výrobku neschváleném firmou EcoTech Marine je zakázáno. Tento výrobek je určen pouze pro použití v místnosti.

François: Cet équipement est prévu uniquement pour un usage à l'intérieur des bâtiments.

Čeština: Toto zařízení je určeno pouze k použití uvnitř místností.

Evropská Unie - informace o likvidaci:

Symbol na pravé straně znamená, že dle místních zákonů a nařízení musí být tento výrobek zlikvidován odděleně od odpadu z domácnosti. Když tento výrobek dosáhne konce své životnosti, vezměte jej do sběrného místa určeného místními úřady. Některá sběrná místa přijímají produkty zdarma. Oddělený sběr a recyklace vašeho výrobku v době likvidace pomůže ochraňovat přírodní zdroje a zajišťuje, že bude recyklace provedena takovým způsobem, který nepoškozuje lidské zdraví a životní prostředí.

Prohlášení o shodě FCC:

Toto zařízení je v souladu s oddílem 15 pravidel FCC. Provoz tohoto zařízení podléhá dvěma následujícím podmínkám: (1) Toto zařízení nesmí způsobovat škodlivé rušení a (2) toto zařízení musí přijmout jakoukoliv interferenci, včetně interference, která může způsobit nechtěný provoz. Jakékoliv změny nebo modifikace, které nejsou výslovně schváleny firmou EcoTech Marine mohou učinit neplatným oprávnění uživatele provozovat rádiový modul a/nebo výrobek, který v sobě zahrnuje rádiový modul. Uživatel by měl z bezpečnostních důvodů udržovat 20 cm (8 palců) mezeru od přístroje v souladu s nařízením FCC.

CE Prohlášení o shodě

Toto zařízení je v souladu s požadavkem na vystavení rádiovému vlnění 1999/5/EEC, Doporučení komise o omezení vystavení obecného publika elektromagnetickým polím (0-300 GHz). Toto zařízení splňuje následující normy: EN 300 328, EN 301 489-17

(Pouze jednotky, které obsahují rádiový modul)

Toto zařízení obsahuje:

Rádiový modul firmy EcoTech Marine

Číslo dílu: 10169

FCC ID: VKB271829

IC: 7349A-271829



Rádio je možné použít v následujících zemích:

AT	BG	BE	CY	CZ	DK
EE	FI	FR	DE	GR	HU
IE	IT	LV	LT	LU	MT
NL	PL	PT	RO	SK	SL
ES	SE	GB	IS	LI	NO
CH					





ECOTECH®
MARINE

www.ecotechmarine.com

050114